

Elemento neutro realizzato in acciaio inox Aisi 304. Piano stampato con spessore 20/10 privo di fori camino, predisposto per l'unione di testa.

Larghezza mm.:	200
Profondità mm.:	900
Altezza mm.:	320
Peso kg.:	-
Volume m <sup>3</sup> :	0,1
Alimentazione el.:	-
Potenza El. kW.:	-
Potenza Gas (kw):	-

#### NOTE PER L'INSTALLATORE:

- Tutti gli arrivi acqua e gas dovranno essere previsti di rubinetto di intercettazione o valvola a sfera.
- Il tubo principale del gas dovrà essere completo di saracinesca di chiusura.
- Per le tubazioni del gas usare tubi non saldati.
- Le tubazioni del gas dovranno essere "incamiciate" dove richiesto dalle vigenti norme
- Per tutte le uscite cavo elettrico prevedere interruttore di esclusione e con una scorta cavo in uscita di metri 1,5 (salvo diverse indicazioni in pianta).
- Le prese elettriche saranno del tipo "TICINO antinfortunistico" (o similare) adatte per ambienti umidi e complete di relativa spina.
- Prevedere interruttore generale per tutte le alimentazioni elettriche.

Silko - Ali S.p.A.  
Via Cal Larga, 8  
Z.I San Giacomo di Veglia  
31029 Vittorio Veneto  
(TV) ITALY  
T (+39) 0438 911930  
F (+39) 0438 506291  
info@silko.it

[www.silko.it](http://www.silko.it)

Elemento neutro realizzato in acciaio inox Aisi 304. Piano stampato con spessore 20/10 privo di fori camino, predisposto per l'unione di testa.



Larghezza mm.:	400
Profondità mm.:	900
Altezza mm.:	320
Peso kg.:	-
Volume m <sup>3</sup> :	0,2
Alimentazione el.:	-
Potenza El. kW.:	-
Potenza Gas (kw):	-

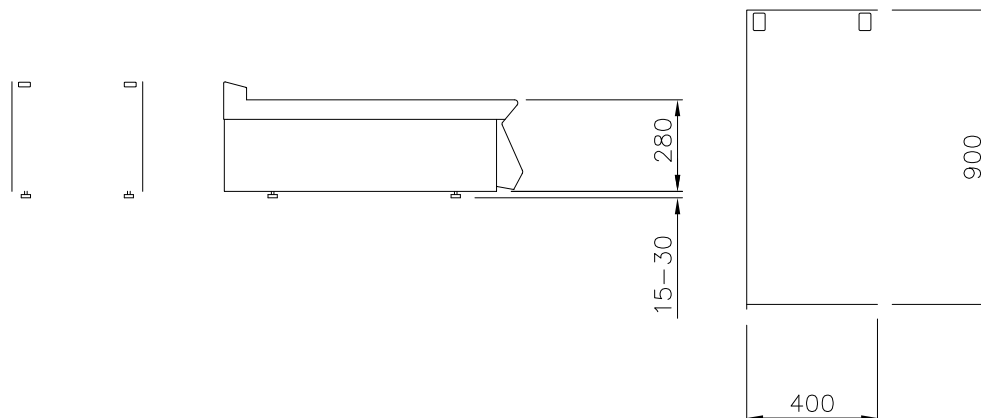

#### NOTE PER L'INSTALLATORE:

- Tutti gli arrivi acqua e gas dovranno essere previsti di rubinetto di intercettazione o valvola a sfera.
- Il tubo principale del gas dovrà essere completo di saracinesca di chiusura.
- Per le tubazioni del gas usare tubi non saldati.
- Le tubazioni del gas dovranno essere "incamiciate" dove richiesto dalle vigenti norme
- Per tutte le uscite cavo elettrico prevedere interruttore di esclusione e con una scorta cavo in uscita di metri 1,5 (salvo diverse indicazioni in pianta).
- Le prese elettriche saranno del tipo "TICINO antinfortunistico" (o similare) adatte per ambienti umidi e complete di relativa spina.
- Prevedere interruttore generale per tutte le alimentazioni elettriche.

Silko - Ali S.p.A.  
Via Cal Larga, 8  
Z.I San Giacomo di Veglia  
31029 Vittorio Veneto  
(TV) ITALY  
T (+39) 0438 911930  
F (+39) 0438 506291  
info@silko.it

www.silko.it

Elemento neutro realizzato in acciaio inox Aisi 304. Piano stampato con spessore 20/10 privo di fori camino, predisposto per l'unione di testa. Cassetto con angoli arrotondati atto a contenere 1 bacinella GN 1/1 altezza massima 150 mm.

Maniglia integrata nel pannello frontale.



Larghezza mm.:	400
Profondità mm.:	900
Altezza mm.:	320
Peso kg.:	-
Volume m <sup>3</sup> :	0,2
Alimentazione el.:	-
Potenza El. kW.:	-
Potenza Gas (kw):	-

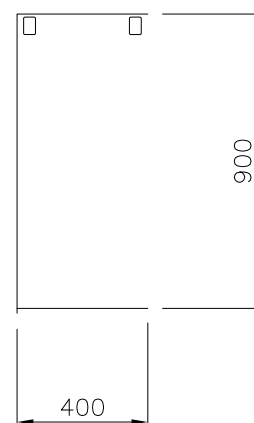
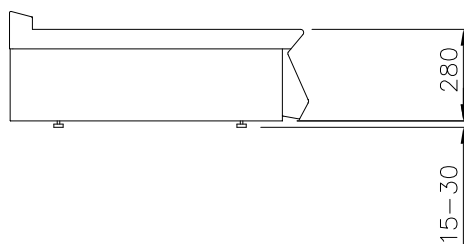
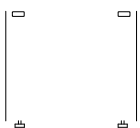

#### NOTE PER L'INSTALLATORE:

- Tutti gli arrivi acqua e gas dovranno essere previsti di rubinetto di intercettazione o valvola a sfera.
- Il tubo principale del gas dovrà essere completo di saracinesca di chiusura.
- Per le tubazioni del gas usare tubi non saldati.
- Le tubazioni del gas dovranno essere "incamiciate" dove richiesto dalle vigenti norme
- Per tutte le uscite cavo elettrico prevedere interruttore di esclusione e con una scorta cavo in uscita di metri 1,5 (salvo diverse indicazioni in pianta).
- Le prese elettriche saranno del tipo "TICINO antinfortunistico" (o similare) adatte per ambienti umidi e complete di relativa spina.
- Prevedere interruttore generale per tutte le alimentazioni elettriche.

Silko - Ali S.p.A.  
Via Cal Larga, 8  
Z.I San Giacomo di Veglia  
31029 Vittorio Veneto  
(TV) ITALY  
T (+39) 0438 911930  
F (+39) 0438 506291  
info@silko.it

www.silko.it

Elemento neutro realizzato in acciaio inox Aisi 304. Piano stampato con spessore 20/10 privo di fori camino, predisposto per l'unione di testa.



Larghezza mm.:	600
Profondità mm.:	900
Altezza mm.:	320
Peso kg.:	-
Volume m <sup>3</sup> :	0,3
Alimentazione el.:	-
Potenza El. kW.:	-
Potenza Gas (kw):	-

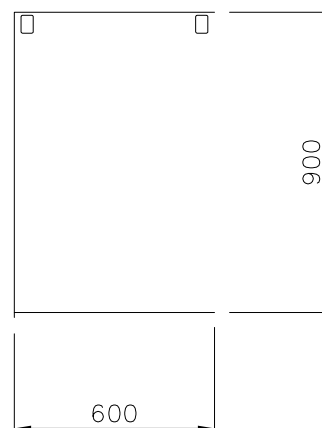
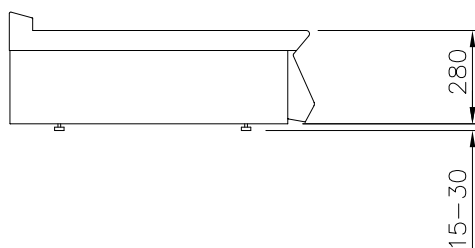

### NOTE PER L'INSTALLATORE:

- Tutti gli arrivi acqua e gas dovranno essere previsti di rubinetto di intercettazione o valvola a sfera.
- Il tubo principale del gas dovrà essere completo di saracinesca di chiusura.
- Per le tubazioni del gas usare tubi non saldati.
- Le tubazioni del gas dovranno essere "incamiciate" dove richiesto dalle vigenti norme
- Per tutte le uscite cavo elettrico prevedere interruttore di esclusione e con una scorta cavo in uscita di metri 1,5 (salvo diverse indicazioni in pianta).
- Le prese elettriche saranno del tipo "TICINO antinfortunistico" (o similare) adatte per ambienti umidi e complete di relativa spina.
- Prevedere interruttore generale per tutte le alimentazioni elettriche.

Silko - Ali S.p.A.  
Via Cal Larga, 8  
Z.I San Giacomo di Veglia  
31029 Vittorio Veneto  
(TV) ITALY  
T (+39) 0438 911930  
F (+39) 0438 506291  
info@silko.it

www.silko.it

Elemento neutro realizzato in acciaio inox Aisi 304. Piano stampato con spessore 20/10 privo di fori camino, predisposto per l'unione di testa. Cassetto con angoli arrotondati atto a contenere 1 bacinella GN 2/1 altezza massima 150 mm.

Maniglia integrata nel pannello frontale.



Larghezza mm.:	600
Profondità mm.:	900
Altezza mm.:	320
Peso kg.:	-
Volume m <sup>3</sup> :	0,3
Alimentazione el.:	-
Potenza El. kW.:	-
Potenza Gas (kw):	-

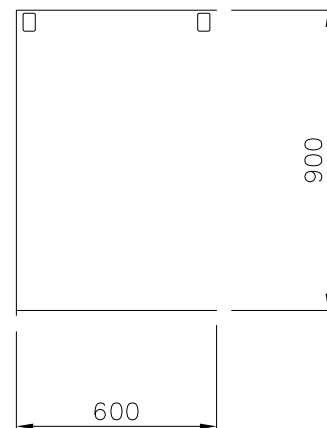
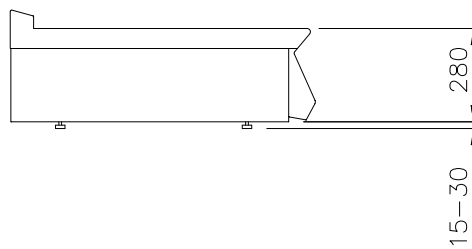

### NOTE PER L'INSTALLATORE:

- Tutti gli arrivi acqua e gas dovranno essere previsti di rubinetto di intercettazione o valvola a sfera.
- Il tubo principale del gas dovrà essere completo di saracinesca di chiusura.
- Per le tubazioni del gas usare tubi non saldati.
- Le tubazioni del gas dovranno essere "incamiciate" dove richiesto dalle vigenti norme
- Per tutte le uscite cavo elettrico prevedere interruttore di esclusione e con una scorta cavo in uscita di metri 1,5 (salvo diverse indicazioni in pianta).
- Le prese elettriche saranno del tipo "TICINO antinfortunistico" (o similare) adatte per ambienti umidi e complete di relativa spina.
- Prevedere interruttore generale per tutte le alimentazioni elettriche.

Silko - Ali S.p.A.  
Via Cal Larga, 8  
Z.I San Giacomo di Veglia  
31029 Vittorio Veneto  
(TV) ITALY  
T (+39) 0438 911930  
F (+39) 0438 506291  
info@silko.it

www.silko.it

Elemento neutro realizzato in acciaio inox Aisi 304. Piano stampato con spessore 20/10 privo di fori camino, predisposto per l'unione di testa.

Vano a giorno da 800 mm. Piedini regolabili in altezza in acciaio inox.



Larghezza mm.:	800
Profondità mm.:	900
Altezza mm.:	320
Peso kg.:	-
Volume m <sup>3</sup> :	0,4
Alimentazione el.:	-
Potenza El. kW.:	-
Potenza Gas (kw):	-

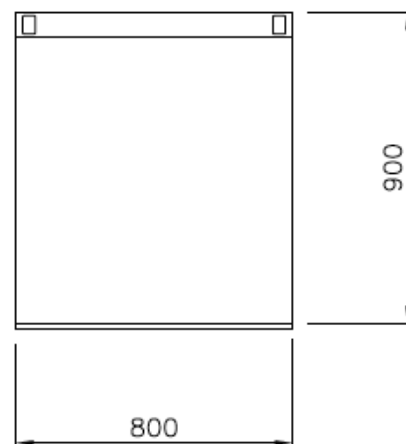
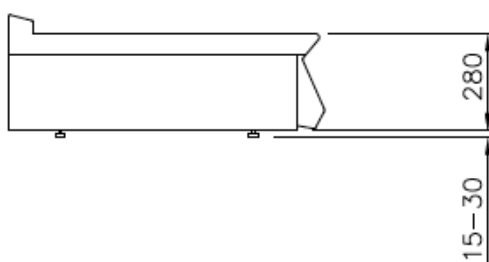
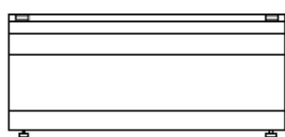

#### NOTE PER L'INSTALLATORE:

- Tutti gli arrivi acqua e gas dovranno essere previsti di rubinetto di intercettazione o valvola a sfera.
- Il tubo principale del gas dovrà essere completo di saracinesca di chiusura.
- Per le tubazioni del gas usare tubi non saldati.
- Le tubazioni del gas dovranno essere "incamiciate" dove richiesto dalle vigenti norme
- Per tutte le uscite cavo elettrico prevedere interruttore di esclusione e con una scorta cavo in uscita di metri 1,5 (salvo diverse indicazioni in pianta).
- Le prese elettriche saranno del tipo "TICINO antinfortunistico" (o similare) adatte per ambienti umidi e complete di relativa spina.
- Prevedere interruttore generale per tutte le alimentazioni elettriche.

Silko - Ali S.p.A.  
Via Cal Larga, 8  
Z.I San Giacomo di Veglia  
31029 Vittorio Veneto  
(TV) ITALY  
T (+39) 0438 911930  
F (+39) 0438 506291  
info@silko.it

[www.silko.it](http://www.silko.it)

Elemento neuElemento neutro realizzato in acciaio inox Aisi 304. Piano stampato con spessore 20/10 privo di fori camino, predisposto per l'unione di testa. Cassetto con angoli arrotondati atto a contenere 1 bacinella GN 2/1 altezza massima 150 mm.

Maniglia integrata nel pannello frontale.



Larghezza mm.:	800
Profondità mm.:	900
Altezza mm.:	320
Peso kg.:	-
Volume m <sup>3</sup> :	0,4
Alimentazione el.:	-
Potenza El. kW.:	-
Potenza Gas (kw):	-

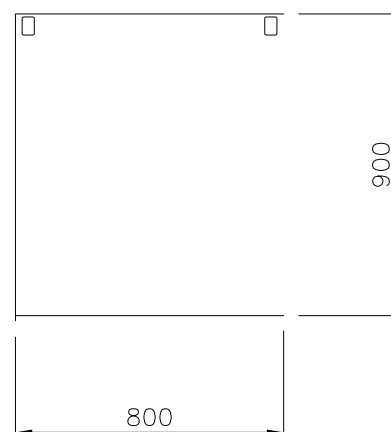
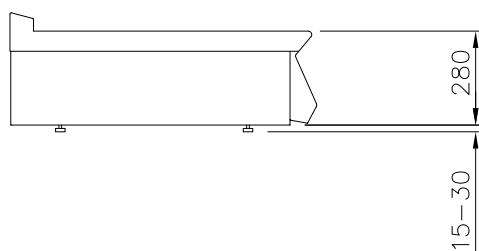

### NOTE PER L'INSTALLATORE:

- Tutti gli arrivi acqua e gas dovranno essere previsti di rubinetto di intercettazione o valvola a sfera.
- Il tubo principale del gas dovrà essere completo di saracinesca di chiusura.
- Per le tubazioni del gas usare tubi non saldati.
- Le tubazioni del gas dovranno essere "incamiciate" dove richiesto dalle vigenti norme
- Per tutte le uscite cavo elettrico prevedere interruttore di esclusione e con una scorta cavo in uscita di metri 1,5 (salvo diverse indicazioni in pianta).
- Le prese elettriche saranno del tipo "TICINO antinfortunistico" (o similare) adatte per ambienti umidi e complete di relativa spina.
- Prevedere interruttore generale per tutte le alimentazioni elettriche.

Silko - Ali S.p.A.  
Via Cal Larga, 8  
Z.I San Giacomo di Veglia  
31029 Vittorio Veneto  
(TV) ITALY  
T (+39) 0438 911930  
F (+39) 0438 506291  
info@silko.it

www.silko.it